

Hammer Knife Mower

# HKM-700PS

 2-3 ton

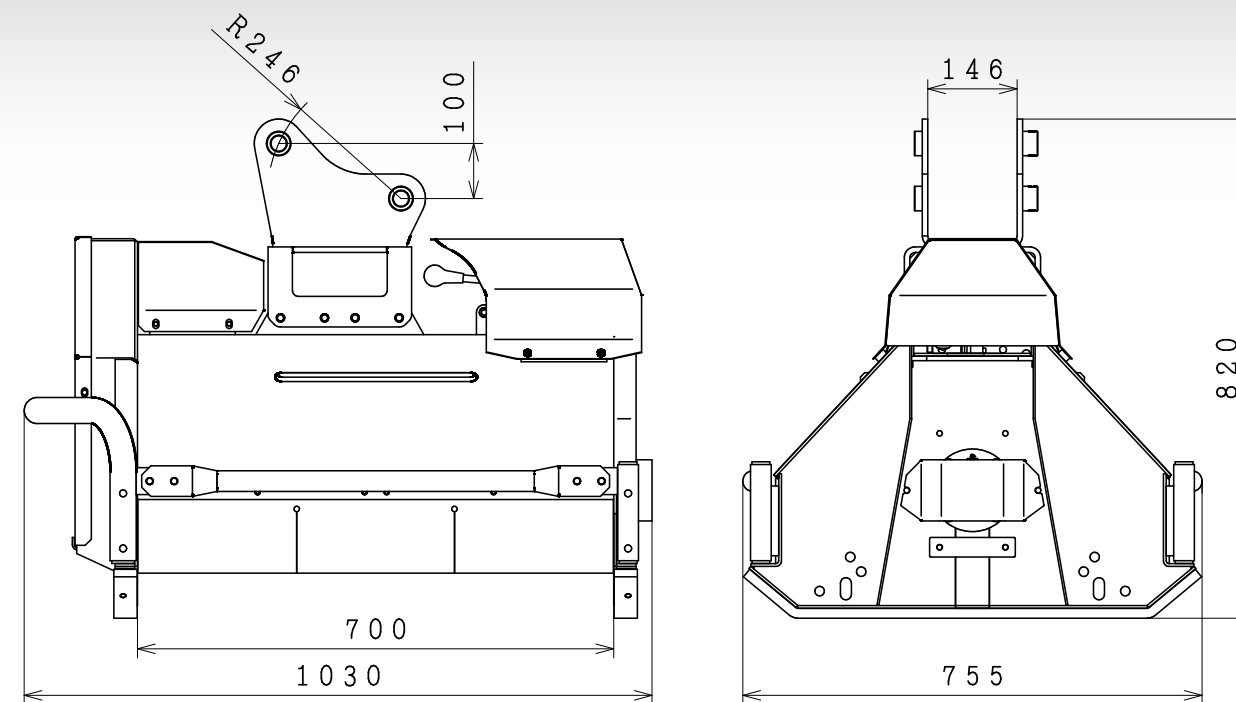

型式	HKM-700PS	
適用ミニショベル	[t]	2~3
刈幅	[mm]	700
刈高	[mm]	25 <sup>※1</sup>
質量	[kg]	170 <sup>※2</sup>
全長×奥行×全高	[mm]	1,030×755×820
最高使用圧力	[MPa]	20.6(210kgf/cm <sup>2</sup> )
モーター必要流量	[L/min]	25
ナイフドラム回転数	[rpm]	2,500 <sup>※3</sup>
ハンマーナイフ刃数	[枚]	32
ナイフドラム回転方向		回転方向切換え可能
ナイフドラム回転方式		油圧モーター + Vベルト(2本)
作業能力	[m <sup>3</sup> /h]	700~1,050 <sup>※4</sup>

- ※1 オプションローラキット(14kg)を装着すると25mmと40mmの2段階微調整が可能になります。
  - ※2 ホースキット(5kg)を含む質量です。
  - ※3 機械効率の個体差により、±10%程度の誤差が出る可能性があります。
  - ※4 ショベルの走行速度1.0~1.5 km/h の場合です。
- 本仕様は改良のために予告なく変更することがあります。





# HKM-700PS

## 2~3ton ミニショベルとベストマッチ

HKM-700PSはミニショベルとの重量バランスがよく、相性抜群。ショベルの優れた操作性を活かし、草刈りをもっと楽しく、もっとらくに。



### 軽量・コンパクト! だけど頼れる

HKM-700PSは、シリーズで最小の【軽量】【コンパクト】モデル

それでいて、  
納得の刈幅と  
パワフルな刈能力



直付

ローラキットがおすすめ!



新型ヒール

摩耗しても取替えが簡単

### 2条らせん配列の刈刃

草刈り抵抗が少なく、作業効率が向上

### 鍛造のナイフブラケット

衝撃に強く  
広がりにくい

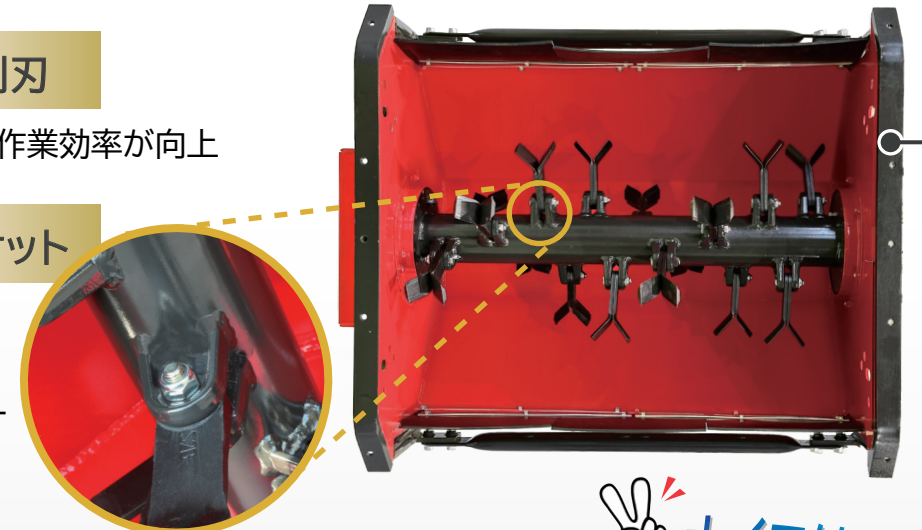
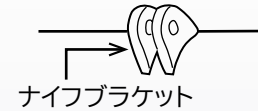

### 刈刃は「両」方向に回転

草丈や種類に合った刈り方を選択

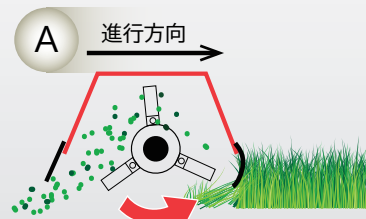

短い草に/きれいな刈り跡

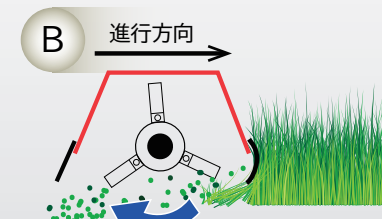

長い草に/つまりにくい



回転方向の切換えは【手動】

左 右 は運転席から見た  
刃の回転方向です

止 は回転しません

ナイフは2種類

ハンマーナイフ

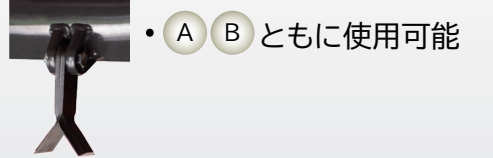

ハンマーブレード オプション(セット)

- ・ 高い慣性力できれいな刈り跡
- ・ 強力で耐久性に優れる
- ・ A のみで使用可能



オプション

### ホースキット

モーターとショベルの油圧配管を接続するホース+ワンタッチカプラのセット

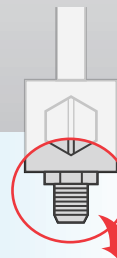

ブレーカー配管部の継手の形状は以下3パターンに対応

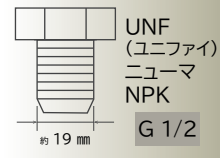
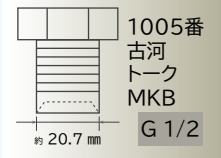
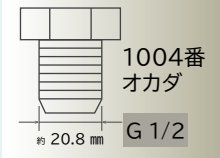

ローラキットがおすすめ!

### ローラキット (ローラ+スクレーパ)

※ローラがない方向から草が入ります。進行方向は1方向のみとなります。

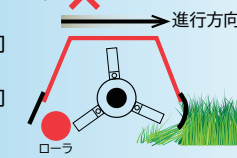

### ローラ

- 後部への石飛も軽減
- 刈高さを2段階に調節
- 接地面積アップで沈み込みにくくモーターの位置合わせが容易に

### スクレーパ

- ローラへの草や泥の付着を軽減

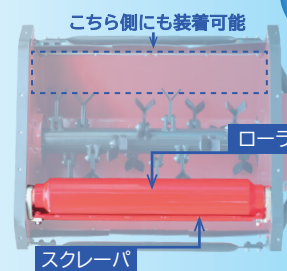

こちら側にも装着可能

オプション